



торгово-производственная компания



2023

О КОМПАНИИ

Основным видом деятельности нашей компании является оптовая продажа сантехники и производство полотенцесушителей под собственной торговой маркой INDIGO.



15 лет на рынке



собственное
производство
в Санкт-Петербурге

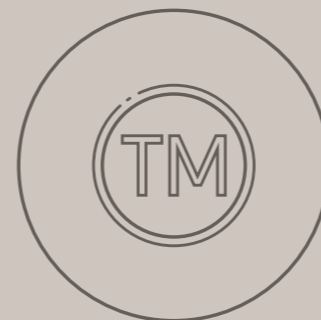

собственная
торговая марка



в наличии
на складе





ТОВАРНЫЕ КАТЕГОРИИ В АССОРТИМЕНТЕ



аксессуары
для ванной
комнаты

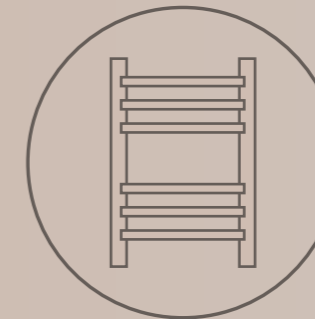

полотенцесушители



смесители
и душевые стойки



сантехника

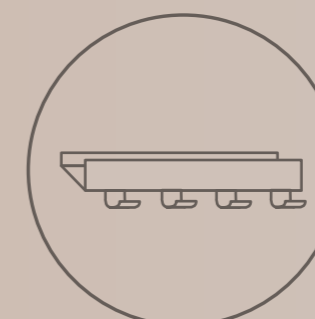

изделия
серии LOFT

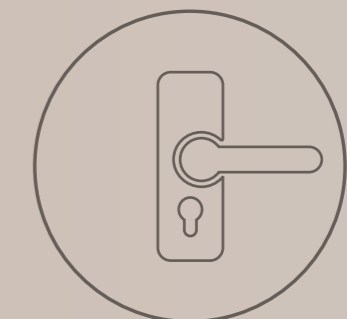

замочно-скобяные
изделия



НАШЕ ПРОИЗВОДСТВО

- Площадь 2500 м.кв
- 9000 изделий в месяц
- 108 000 изделий в год
- Квалифицированный персонал
- Новые технологии производства



НАШ СКЛАД

- Удобная локация
- Оперативность сборки заказов
- Площадь склада 2000 м.
- Более 2500 паллетомест



СОБСТВЕННЫЕ ТОРГОВЫЕ МАРКИ

С НАМИ СОТРУДНИЧАЮТ





INDIGO



ПОЛОТЕНЦЕСУШИТЕЛИ

TM INDIGO основана в 2012 году и по-прежнему придерживается философии, что качество и красота в минимализме, и простых линиях.

Мы верим, что наша продукция дополняет и лаконично вписывается в интерьер, становясь частью общего дизайна, не отвлекая Вас от задач и действительно важных дел, которые присутствуют в жизни каждого из нас.

INDIGO обладает всеми технологиями и знаниями чтобы предложить Вам лучшее решение для вашего интерьера.



АССОРТИМЕНТ ПОЛОТЕНЦЕСУШИТЕЛЕЙ

ВОДЯНЫЕ ПОЛОТЕНЦЕСУШИТЕЛИ

- простые
- лесенки
- фокстроты

ЭЛЕКТРИЧЕСКИЕ ПОЛОТЕНЦЕСУШИТЕЛИ

- простые
- лесенки
- поворотные
- профильные
- цветные
- вертикальные

ЭЛЕКТРИЧЕСКИЕ ПОЛОТЕНЦЕСУШИТЕЛИ С ЖИДКИМ ТЕПЛОНОСИТЕЛЕМ





Рабочее давление 3 – 8 атм



Многоступенчатый контроль качества
Давление испытаний 23,6 атм



Толщина стенки коллектора 1,5 – 2 мм



Гарантия 5 лет



ВОДЯНЫЕ ПОЛОТЕНЦЕСУШИТЕЛИ





ВОДЯНЫЕ ПОЛОТЕНЦЕСУШИТЕЛИ

СЕРИЯ «ЛЕСЕНКА»



Arris



Europe 1



Just Shelf



Brace
Brace с полкой
Brace боковое



Roof
Roof боковое



Arc
Arc с полкой
Arc боковой



Line
Line с полкой
Line боковой



Slim
Slim Basic
Slim с полкой



Element



Top



Aletto



Askel



ВОДЯНЫЕ ПОЛОТЕНЦЕСУШИТЕЛИ



Фокстрот Liana



Фокстрот Standart



Фокстрот Zip

СЕРИЯ «ФОКСТРОТ»

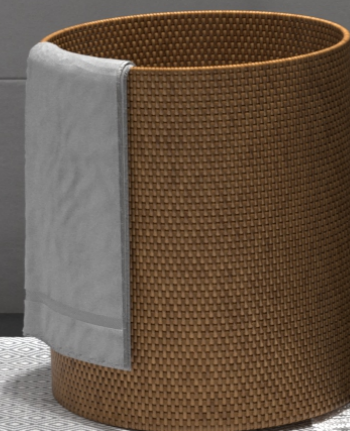

КОМПЛЕКТАЦИЯ ЗОЛОТЫХ ПОЛОТЕНЦЕСУШИТЕЛЕЙ

- полотенцесушитель
- телескопические держатели
- угловые фитинги
- набор для монтажа
- гарантийный талон





ASKEL

водяной
полотенцесушитель

- Полированный
- Черный Муар

- 600x400 мм
- 800x500 мм

ALETTO

водяной
полотенцесушитель

- Полированный
- Черный Муар

- 500x400 мм
- 600x500 мм
- 800x500 мм

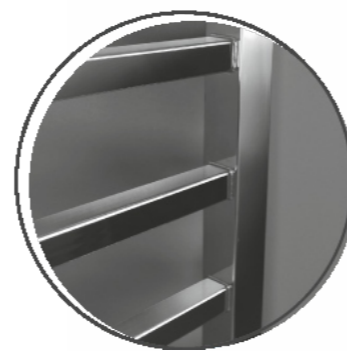
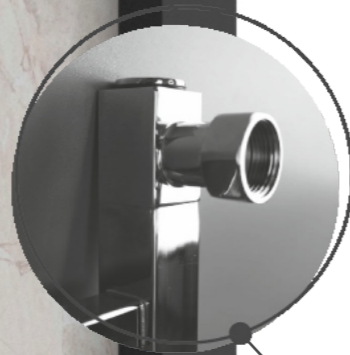

Дополнительная
покупка фитингов
НЕ ПОТРЕБУЕТСЯ

Идеальная полировка

Нижнее и боковое подключение

левое боковое
подключение

верхнее
подключение

нижнее
подключение

правое боковое
подключение

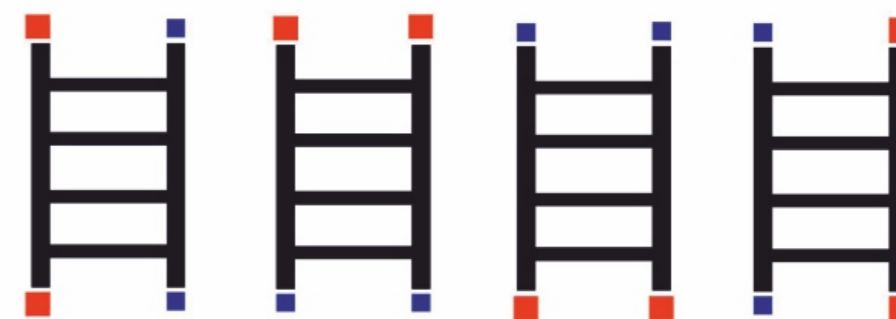

■ - переходник с угловым соединением гайка/штуцер 3/4 x 1/2

■ - колпак (переходник) с краном Маевского

УНИВЕРСАЛЬНОЕ ПОДКЛЮЧЕНИЕ

СЕРИЯ «ПРОСТЫЕ»



Серия М



Серия М
с полкой



Серия Р





Питание 220 В, 50Гц



Энергопотребление 25-300 Вт

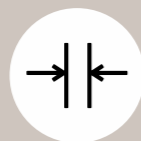

Толщина стенки коллектора 1,5 - 2 мм



Гарантия 3 года



ЭЛЕКТРИЧЕСКИЕ ПОЛОТЕНЦЕСУШИТЕЛИ



СИСТЕМЫ УПРАВЛЕНИЯ ПОЛОТЕНЦЕСУШИТЕЛЕМ

Кнопка
включения/выключения

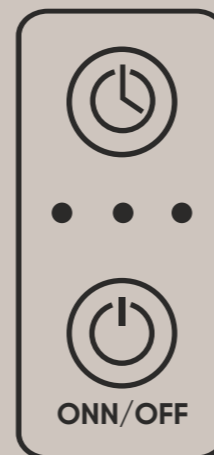

- 1 индикатор - нагрев до 40°
- 2 индикатор - нагрев до 45°
- 3 индикатор - нагрев до 50°

таймер на отключение
через 2, 4, 6 часов

Терморегулятор





ЭЛЕКТРИЧЕСКИЕ ПОЛОТЕНЦЕСУШИТЕЛИ

СЕРИЯ «ЛЕСЕНКА»



Octava Slim 3



Octava Slim 5



Hit



Atlas



Attic
Attic Romb



Trinity
Trinity
с полкой



Embrace



Arc
Arc
с полкой



Line
Line
с полкой



Roof Lux



Europe Lux

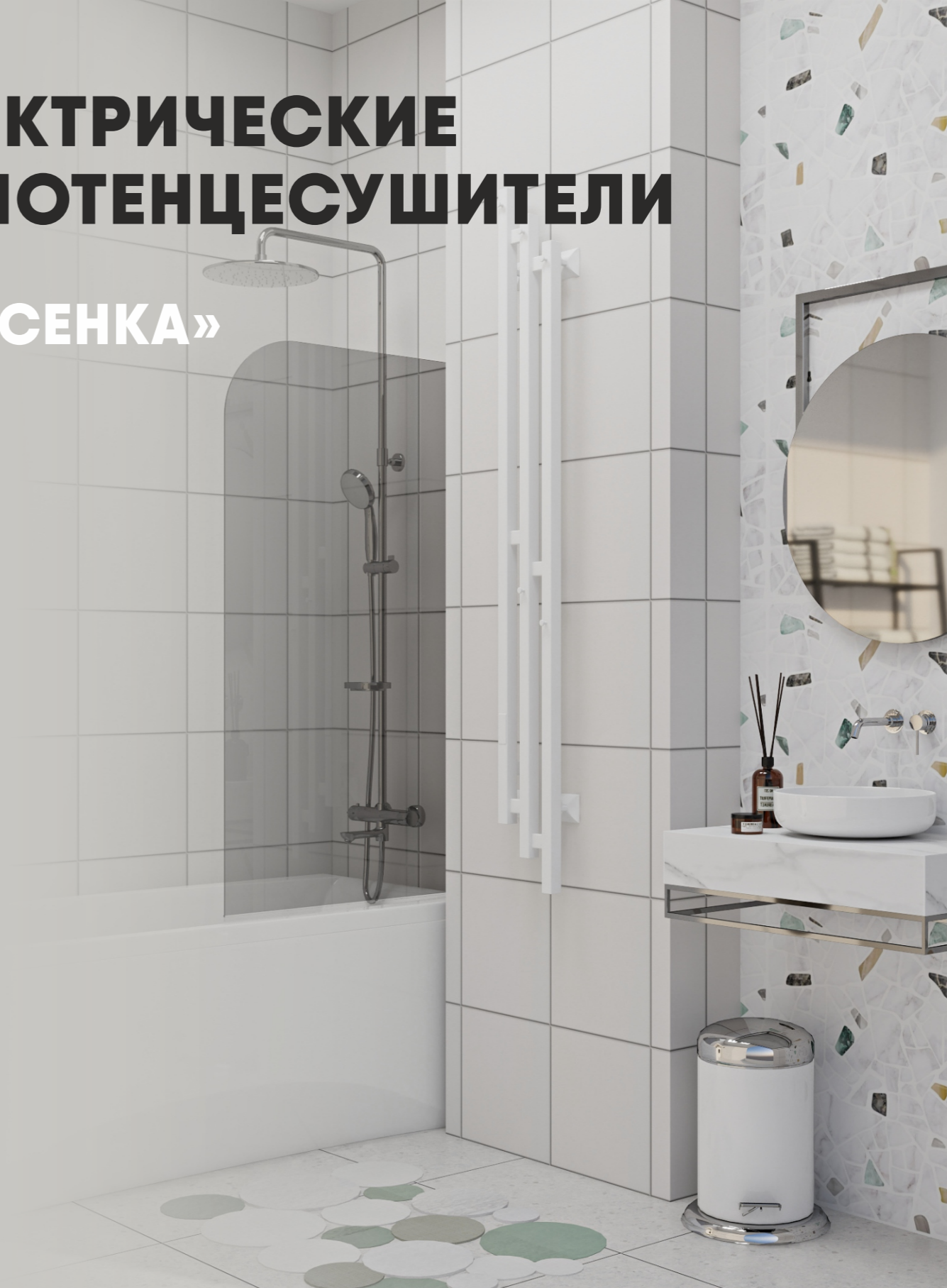



ЭЛЕКТРИЧЕСКИЕ ПОЛОТЕНЦЕСУШИТЕЛИ



Atlas



Element



Oktava Slim 3



Oktava Slim 5



Attic
Attic Romb



СЕРИЯ «ПРОФИЛЬНЫЕ»

СЕРИЯ «ВЕРТИКАЛЬНЫЕ»

- Style
- Style PRO
- Sky
- Sky PRO



СКРЫТЫЙ МОНТАЖ

красивый эстетичный
вид без проводов



МИНИМАЛИСТИЧНЫЙ АККУРАТНЫЙ ЭРГОНОМИЧНЫЙ

держатель для полотенцесушителя
со съемным отражателем



СЕРИЯ «GREECE»



НОВИНКА



Creta

полотенцесушитель
электрический (унив.)

DGC80-50BRRt
(800x500 мм)



Delos

полотенцесушитель
электрический (унив.)

DGD80-50BRRt
(800x500 мм)



Flavio

полотенцесушитель
электрический (унив.)

DGF80-50BRRt
(800x500 мм)



Sirtaki

полотенцесушитель
электрический (унив.)

DGSI80-50BRRt
(800x500 мм)



Rodos

полотенцесушитель
электрический (унив.)

DGR80-50BRRt
(800x500 мм)



терморегулятор

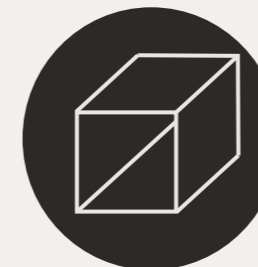

профильная
труба



геометрический
дизайн

Муза



Muza



Muza

полотенцесушитель
электрический (прав.)

DGM40-50BRRt
(400x500 мм)



Muza

полотенцесушитель
электрический (прав.)

DGM60-50BRRt
(600x500 мм)





Дополнительные крючки

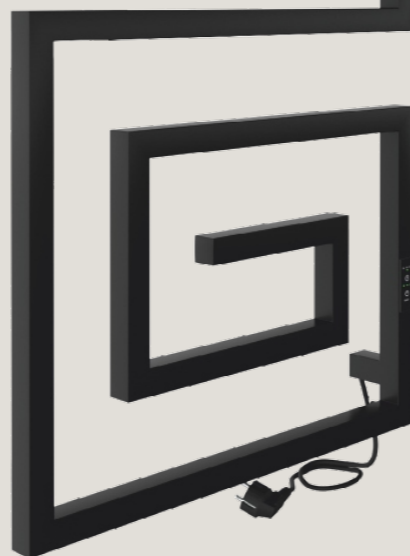

Lira

полотенцесушитель
электрический (прав.)

DGL100-60BRR†
(1000x600 мм)

Lira

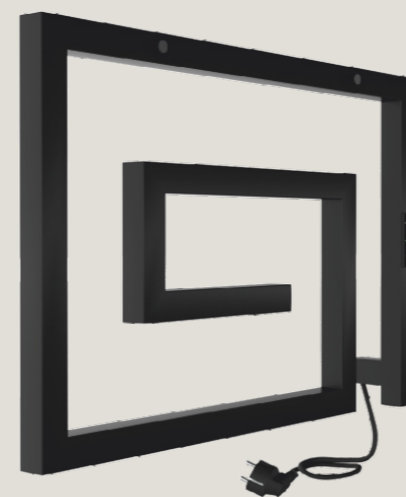

Lira

полотенцесушитель
электрический (прав.)

DGL40-60BRR†
(400x600 мм)



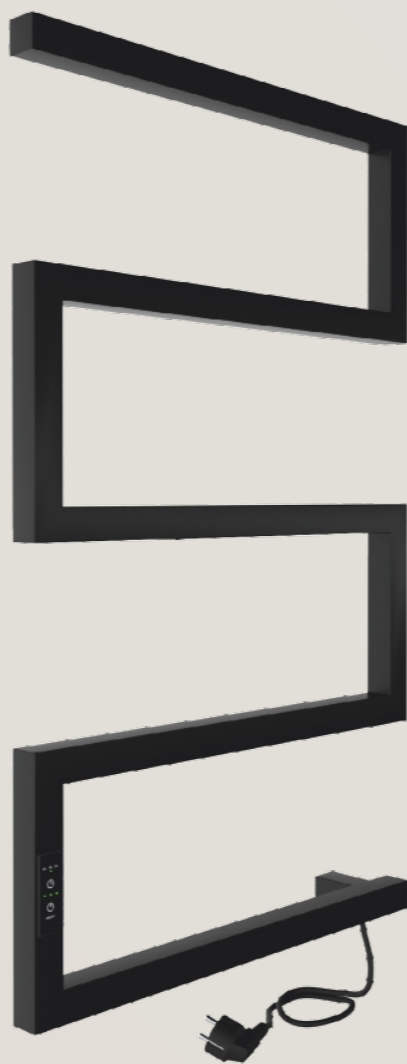

Sparta

полотенцесушитель
электрический (прав.)

DGS80-50BRR†
(800x500 мм)



Sparta



Sparta

полотенцесушитель
электрический (прав.)

DGS40-50BRR†
(400x500 мм)

Полотенцесушитель электрический
с терморегулятором

Forma



Возможность правого, левого
или скрытого подключения



Oktava Slim 3
Aurum Beige



Oktava Slim 5
Italic Yellow



Attic
Electric Red



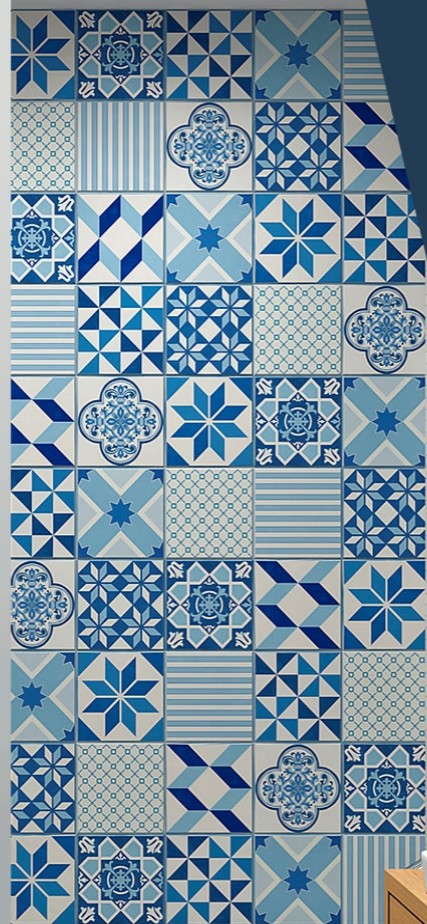

- Provance
- MorokkoFes
- Candy Land
- Italic Yellow
- Electric Red
- Aurum Beige
- Magnetic Grey
- Белый Матовый
- Черный Муар
- Золотой





ДОПОЛНЕННАЯ РЕАЛЬНОСТЬ

QR-код для модели
Atlas 800x500 мм

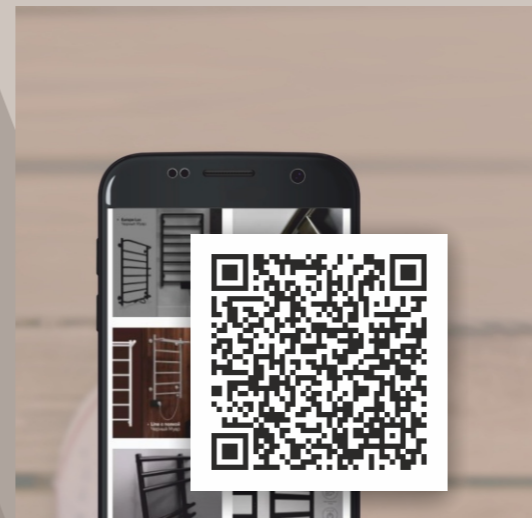

1. Отсканируйте QR-код

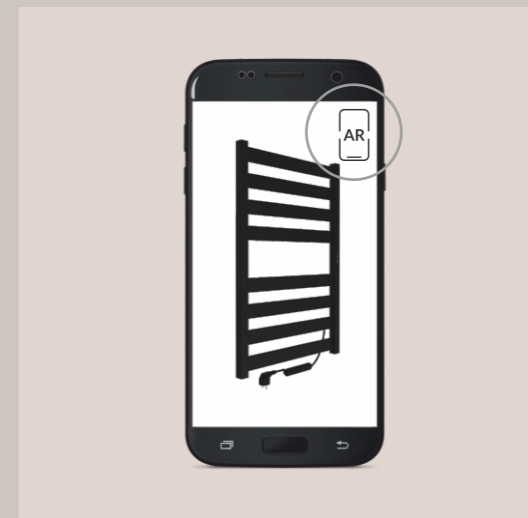

2. Нажмите на значок AR
(верхний правый угол)



3. Наведите телефон на стену
в место предполагаемого
монтажа изделия

Изменяя свое положение относительно
полотенцесушителя влево и вправо Вы
можете оценить насколько данная модель
подходит Вам.

ПОМОЖЕМ ПОДОБРАТЬ ИЗДЕЛИЕ К ВАШЕМУ ИНТЕРЬЕРУ

Дополненная реальность — это когда виртуальные объекты в восприятии пользователя становятся частью реального окружения. На экране телефона пользователь видит окружение с добавленными виртуальными объектами.

Технология AR поможет представить, как разные модели полотенцесушителей впишутся в интерьер и вам не придется для этого выходить из дома или приобретать несколько моделей для сравнения. Теперь клиенты компании INDIGO могут примерить полотенцесушитель к своему интерьеру.



ОФОРМЛЕНИЕ ВЫСТАВОК

- Предоставление рекламных материалов и торгового оборудования
- Выставочные образцы
- Разработка визуализации выставки

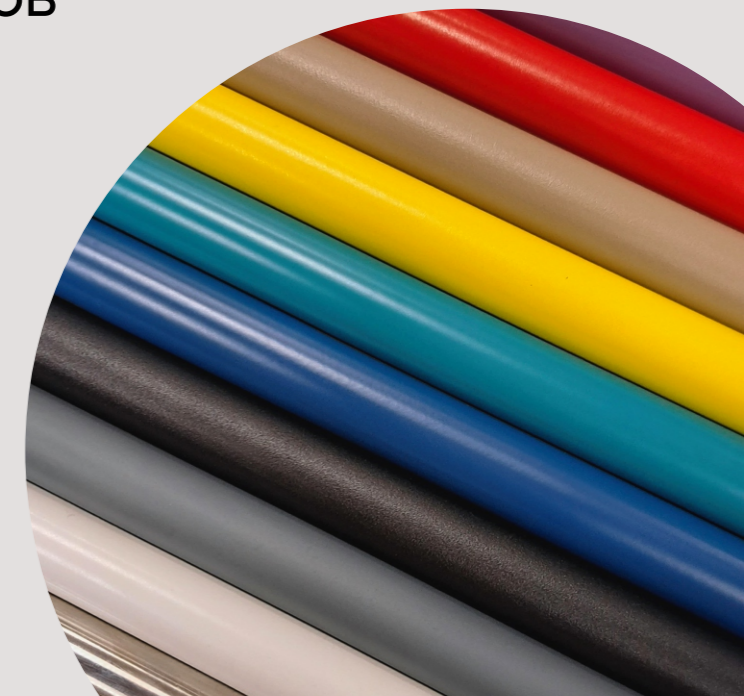

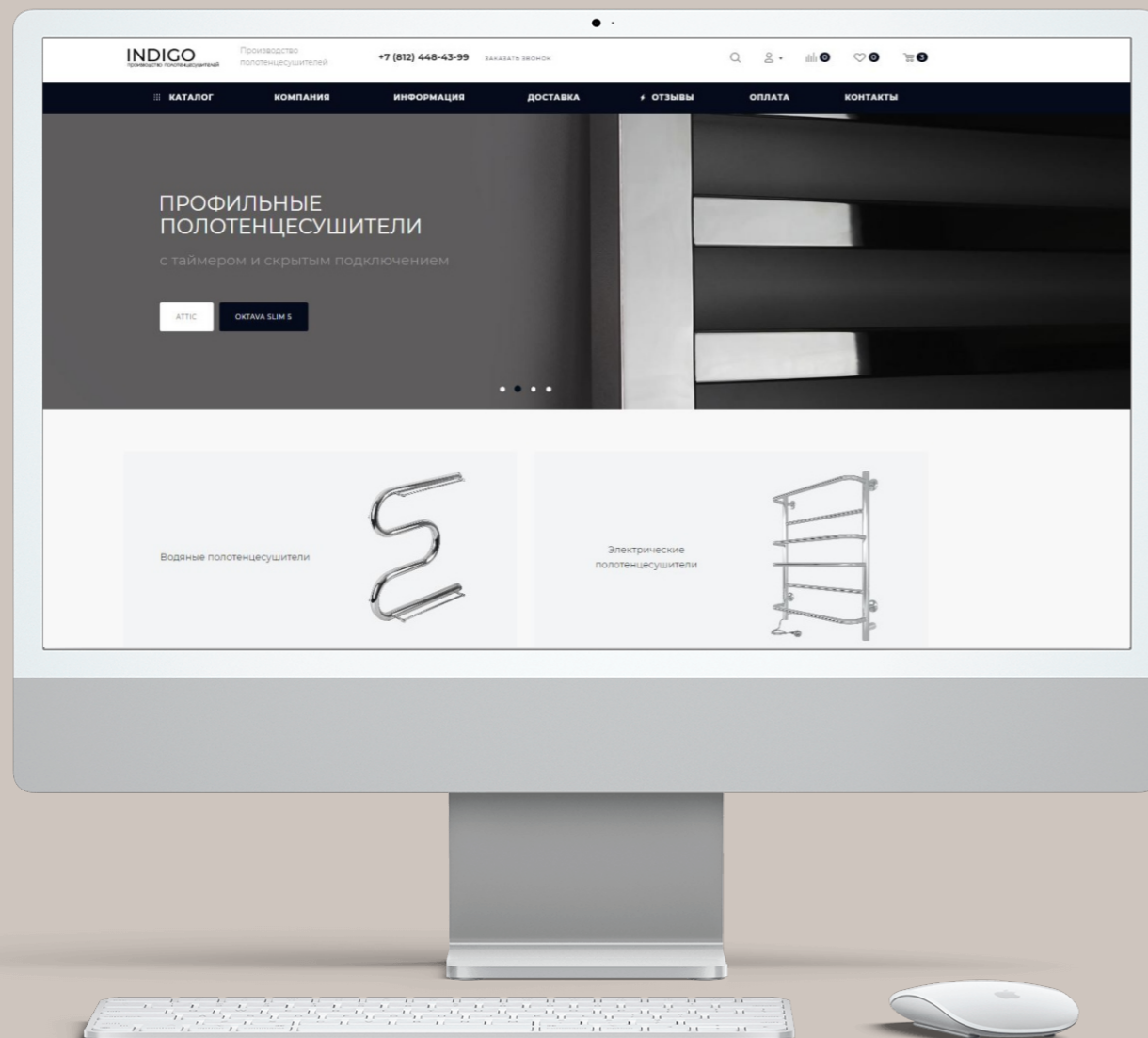

НАШ САЙТ

Всю информацию о нашей торговой марке полотенцесушителей Вы можете узнать на нашем сайте



www.indigorus.ru

г. Санкт-Петербург
ул. Салова, д. 53 корп. 1, офис 27С
+7 (812) 448-43-95

